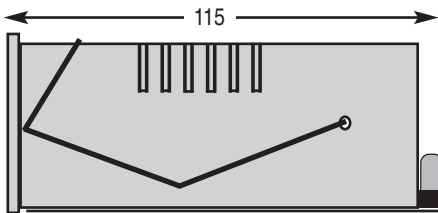
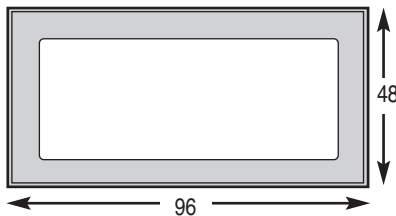

Digitales Einbauminstrument DPM 635

Meßgerät:	3 1/2 stellig
Anzeige:	12,5 mm LED rot
Nullpunkt:	werkseinstellung
Polaritätsanzeige:	automatisch "-" Zeichen
Meßrate:	2.5 Mess./ Sekunde
Dezimalpunkt:	wählbar
Überlast Spann.:	10 fach max. 250 V
Überlast Strom:	2 fach des Bereiches
Hilfsspannung:	230 Volt (Standard)
Isolation:	Eingang / Versorgung: 4KV
CMRR :	besser 80 dB
Arbeitstemperatur:	-10...+ 50°C
Schutzart :	IP 50 für Frontseite
Schutzart:	IP 00 für Rückseite nach DIN 40050
Anschlußart :	Rückseitige Klemmen
Gehäuse:	DIN 96 x 48, ABS schwarz
Frontausschnitt:	H x B 44,5 x 90,5 mm
Einbautiefe:	T = 115 mm

Mechanische Abmessungen:**Einstellungen und Anschlüsse**

Der Meßbereich und die Versorgungsspannung sind jeweils aus dem Geräteetikett ersichtlich. Die Geräte sind werkseitig zweifach geprüft und kalibriert. Der Dezimalpunkt ist für den aufgedruckten Bereich gesetzt. Bei Änderungen ist gemäß Skizze vorzugehen. Der Skalenfaktor kann für eventuelle Meßwertanpassungen am Poti P1 um circa + 10% vom Bereichsende variiert werden. Dies gilt nur für DPM 635/ VDC, VAC, ADC, AAC.

Einstellung des Dezimalpunktes

Gerät bitte öffnen und nach hinten herausziehen.
An der Oberseite der Platine kann der Dezimalpunkt mittels Jumper gesetzt werden

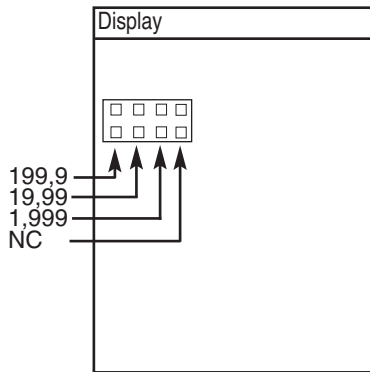
**Gleichspannung Typ 635 - 001...635 - 006**

Mittelinstrument mit vollem -/+ Bereich von - 1999 bis +1999 Digits. Genauigkeitsklasse 0.1% +1 Digit vom Messwert. Messeingang Klemme 1 (Minus) und Klemme 2 (Plus). Hilfsspannung Klemme 15 und 17.

Wechselspannung: Typ 635 - 011.. 635 - 016

Meßgerät mit eingebautem Meßgleichrichter für sinusförmige Wechselspannungen. Anzeige in Ueff kalibriert. Frequenzbereich von 45 bis 70 Hz. Genauigkeit: ± 0.5%, ± 1 Digit vom Meßwert. Messeingang Klemme 1 und Klemme 2. Hilfsspannung Klemme 15 und 17.

Gleichstrom Typ 635 - 020.... 635 - 025

Mittelinstrument mit vollem -/+ Bereich von - 1999 bis +1999 Digits. Genauigkeitsklasse 0.2% +1 Digit vom Messwert. Interner Spannungsabfall maximal 200mV. Bei externen Shunt wird ein 200mV Bereich verwendet mit entsprechendem gesetztem Dezimalpunkt. Beispiel Shunt 20A/200mV wird der Dezimalpunkt auf 19.99 gesetzt. Messeingang Klemme 1 (Minus) und Klemme 2 (Plus). Hilfsspannung Klemme 15 und 17.

Wechselstrom: Typ 635 - 030.. 635 - 035

Meßgerät mit eingebautem Meßgleichrichter für sinusförmige Wechselstrom. Anzeige in Ieff kalibriert. Frequenzbereich von 45 bis 70 Hz. Genauigkeit: + 0.5% + 4 Digit vom Meßwert. Bei externen Shunt wird ein 200mV Bereich verwendet mit entsprechendem gesetztem Dezimalpunkt. Beispiel Shunt 20A / 200mV wird der Dezimalpunkt auf 19.99 gesetzt. Messeingang Klemme 1 und Klemme 2. Hilfsspannung Klemme 15 und 17.

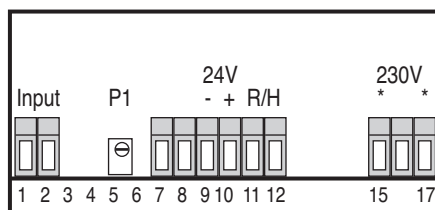
**PT100 Temperatur 2 Leiter Typ 635 - 050 / 051**

Bereich vom Typen 635/PT100/B1 von -100.0°C bis 199.9°C bei einer Auflösung von 0.1 K. Bereich vom Typen 635/PT100/B2 von -100°C bis 650°C bei einer Auflösung von 1 K. Bei diesen Typen wird ein 10 Ohm Leitungswiderstand einkalibriert. Leitungswiderstände kleiner 10 Ohm können mit dem Trimmer P2 kompensiert werden. Genauigkeitsklasse + 0.1% + 1 Digit vom Messwert.

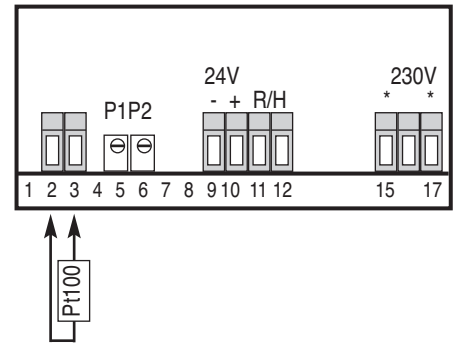
**PT100 Temperatur 3 Leiter Typ 635 - 054 / 055**

Bereich vom Typen 635/PT100/B1 von -100.0°C bis 199.9°C bei einer Auflösung von 0.1 Kelvin. Bereich vom Typen 635/PT100/B2 von -100°C bis 650°C bei einer Auflösung von 1 Kelvin. Bei den Typen wird der Leitungswiderstand automatisch ausgeglichen. Meßstrom PT 100 maximal 1.5 mA. Genauigkeitsklasse ± 0.1% ± 1 Digit vom Messwert.

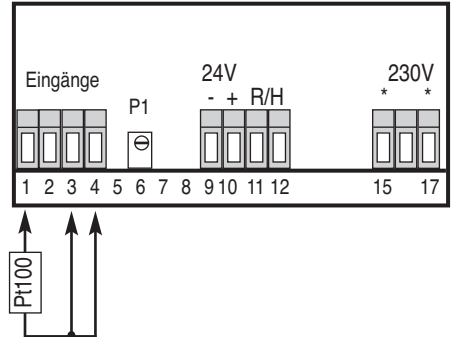
**PT 100 Temperatur 4 Leiter Typ 635 - 054 / 055**

Bereich vom Typen 635/PT100/B1 von -100.0°C bis 199.9°C bei einer Auflösung von 0.1 Kelvin. Bereich vom Typen 635/PT100/B2 von -100°C bis 650°C bei einer Auflösung von 1 Kelvin. Bei diesem beiden Typen wird der Leitungswiderstand bis 10 Ohm automatisch ausgeglichen. Meßstrom PT 100 max.1.5 mA. Genauigkeitsklasse: ± 0.1% ± 1 Digit vom Messwert.

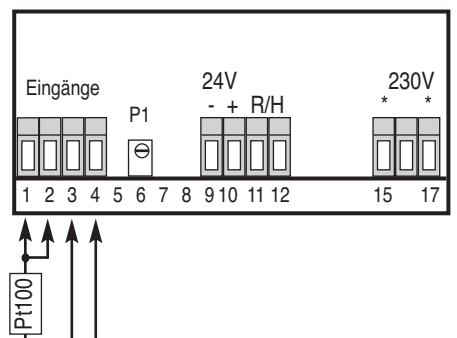

NiCrNi Temperatur Typ 635 - 060 / 061

Bereich vom Typen 635/NiCrNi/B1 von 0°C bis 199,9°C bei einer Auflösung von 0.1 Kelvin. Bereich vom Typen 635/NiCrNi/B2 von 0°C bis 1300°C bei einer Auflösung von 1 Kelvin. Bei diesen beiden Typen wird ein Fühler nach DIN 43710 einkalibriert. Genauigkeitsklasse: B1 $\pm 1\% \pm 4$ Digit v. M. Genauigkeitsklasse: B2 $\pm 2\% \pm 4$ Digit v. M. Analogausgang in mV/°C (nicht isoliert) Kl: 8 und 9.

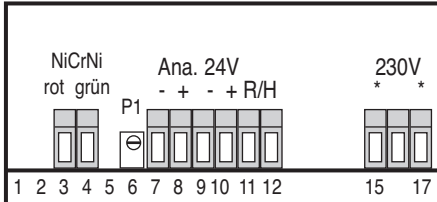
**FeCuNi Temperatur Typ 635 - 070**

Bereich vom Typen 635/FeCuNi/B2 von 0°C bis +600°C bei einer Auflösung von 1 Kelvin. Bei diesem Typ wird ein Fühler nach DIN 43710 mit interner Temperaturkompensation einkalibriert. Genauigkeitsklasse: $\pm 1.5\% \pm 4$ Digit vom Messwert. Analogausgang in mV/°C (nicht isoliert) Kl: 8 und 9.

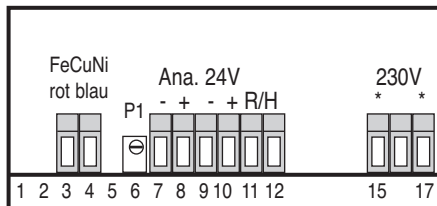
**Analoge Signale Typ 635 - 008 und 635 - 027**

Bei diesen Typen können von genormten Spannungs- und Stromsignalen verschiedene Werte zur Anzeige gebracht werden. Die Bereiche werden werkseitig auf Kundenwunsch eingestellt und am Etikett vermerkt. Der Typ 635-008/0-10V hat eine Anzeige von 0 bis nach Wahl. Der Typ 635 - 027/0-20mA hat eine Anzeige von 0 bis nach Wahl. Genauigkeitsklasse: $\pm 0.1\% \pm 1$ Digit vom Messwert.

Analoge Signale Typ 635-009 + 635 - 028..029

Bei diesen Typen können von genormten Spannungs- und Stromsignalen verschiedene Werte zur Anzeige gebracht werden. Die Bereiche werden werkseitig auf Kundenwunsch eingestellt und am Etikett vermerkt. Der Typ 635-009/ 0-10V hat eine Anzeige von \pm Bereich nach Wahl. Der Typ 635-028/0-20mA hat eine Anzeige von \pm Bereich nach Wahl. Der Typ 635-029/4-20mA hat eine Anzeige von \pm Bereich nach Wahl. Genauigkeitsklasse $\pm 0.1\% \pm 1$ Digit vom Messwert. Mit P1 kann der Endpunkt skaliert werden.

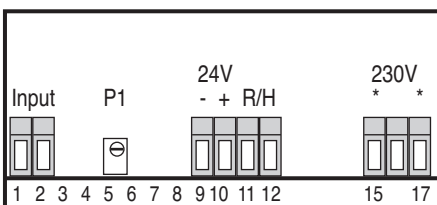
**Spannungsausgang 24 V DC**

Spannungsausgang zur Versorgung externer Sensoren mit galvanisch getrennten 24V 30mA. Der Abgriff erfolgt an den Klemmen 9 (Minus) und 10(Plus). Sollte die Option RS 232 Ausgang in Funktion sein, entfällt der 24 Volt Ausgang.

Run / Hold Funktion

Run/Hold: Wandler führt den aktuellen Meßzyklus zu Ende und hält den angezeigten Wert so lange, wie die bei den Run/Hold Klemmen 11 und 12 verbunden sind.

Option Dimension im Display Typ 600-900

Bei gewünschter Dimensionsanzeige befindet sich ein Leuchtfeld rechts hinter der Frontplatte, versehen mit einem Filmnegativ mit der gewünschten Dimension.

Option AC Versorgungen Typ 635-105/107

Bei dieser gewählten Option wurde ein Trafo mit entsprechender Primärspannung eingebaut und auf dem Etikett gekennzeichnet. (galv. Trennung). Bestellnr. 635-105, Eingangsspannung 115V AC. Bestellnr. 635-107, Eingangsspannung 24 V AC. Bei diesen Typen ist kein 24V Ausgang vorhanden.

Option: DC/DC Wandler Typ 635-522/635-523

Es besteht eine galvanische Trennung vom Meßsignal. Bestellnr. 635-522 Eingang 9-18 V DC. Bestellnr. 635-523 Eingang 18-36. Bei diesen Typen ist kein 24V Ausgang vorhanden. Anschluß Klemme 15 Minus, Klemme 17 Plus.

Option RS 232 Ausgang

Wenn diese Option bestellt wurde entfällt der 24 Volt Ausgang. An diesen Klemmen 9 und 10 stehen dann die Daten des RS 232 Ausganges bereit. Klemme 9 wird dann GND (F1) und Klemme 10 TXD.

Im Lieferumfang ist eine Diskette mit Source Code zur Einbindung an andere Software.

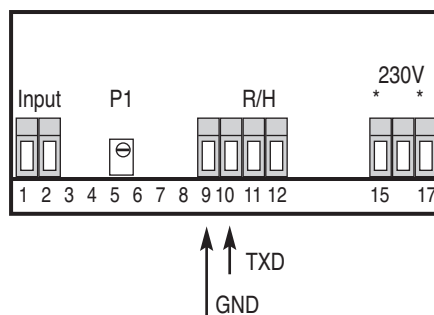
**Arbeits- und Personenschutz**

Beim Einsatz dieser Geräte sind die Bestimmungen für Arbeiten mit Hochspannungen zu beachten, sowie die Bestimmungen der Berufsgenossenschaften für Arbeiten an elektrischen Geräten und Anlagen.

CE-Richtlinien

Erfüllt die EMV Richtlinie (89/336/EWG) und das deutsche EMV Gesetz durch Anwendung der Fachgrundnorm EN 50081/ EN 50082. Erfüllt die Niederspannungsrichtlinie (73/23/EWG) durch Anwendung der Produktnorm EN 61010.

Garantiebestimmungen

Es gelten die gesetzlichen Bestimmungen für Garantieleistungen von Industrieprodukten innerhalb 12 Monaten. Alle Geräte werden werkseitig geprüft und kalibriert. Von der Garantie ausgeschlossen sind Geräte mit Schäden durch natürliche Abnutzung, fehlerhafte oder nachlässige Behandlung, Folgen chemischer Einflüsse oder mechanischer Überbeanspruchung sowie vom Kunden umgebaute und umetikettierte oder sonst veränderte Geräte, wie Reparaturversuche oder zusätzliche Einbauten. Die Garantieansprüche müssen von uns geprüft werden.

Service

Wir freuen uns, daß Sie sich für ein Gerät unserer Produktpalette entschieden haben. Sollte trotz allem ein Defekt auftreten, bitten wir Sie das Gerät frankiert an uns einzusenden. Für technische Auskünfte stehen wir Ihnen gerne unter Tel. 089/ 904 868-0 und Fax. 089/ 904 868-10 zur Verfügung. Sie erreichen uns auch jederzeit unter unserer E-Mail Adresse:

info@schwille.de

Technische Änderungen vorbehalten.

Stand Okt. 2007